

ZEICHNUNGEN / MODULAUSWAHL

ZULAUF

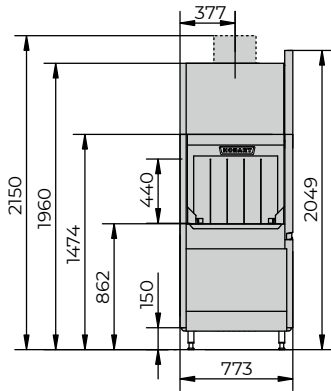

VORWASCHZONEN

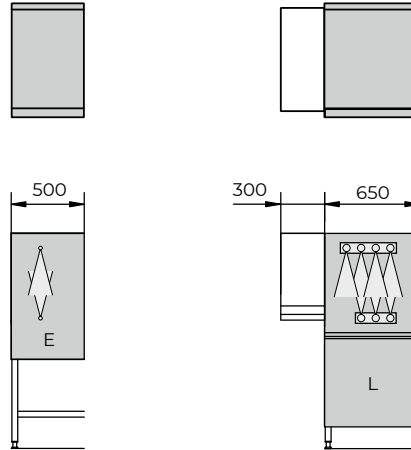

HAUPTWASCHZONEN / KLARSPÜLZONEN

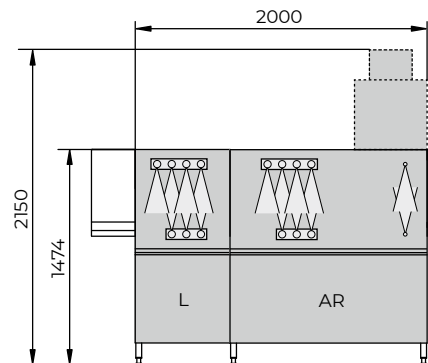
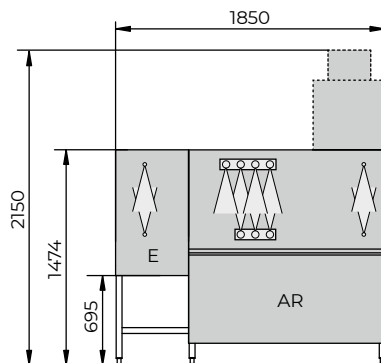
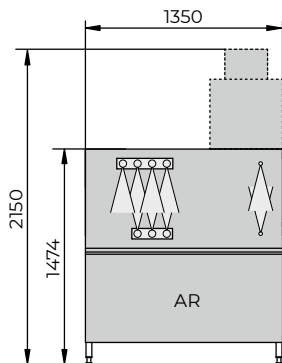
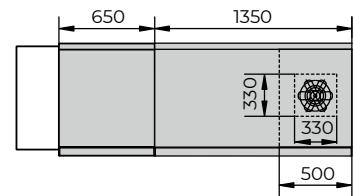
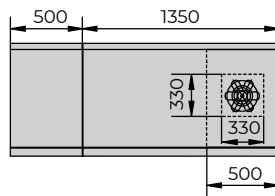
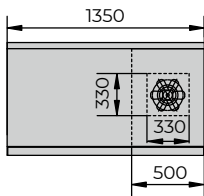

TECHNISCHE DATEN

PROFI CS						
KÖRBE Leistung maximal	DURCHSCHNITTLICHER WASSERVERBRAUCH		ENERGIEVERBRAUCH in kWh ^[1] (Anschlusswert in kW) für Maschinen mit Wärmerückgewinnung und Trocknung	EMPFOHLENE MODELL- AUSWAHL	GESAMTLÄNGE	
	in Stück/h	in l/h			in l/Korb ^[2]	in mm, ohne Trocknung
50/80/120	160	1,3	21,4 (26,8)	CS-A	1.350	2.200
70/100/150	180	1,2	22,6 (28,3)	CS-E-A	1.850	2.700
100/135/200	200	1,0	24,9 (31,1)	CS-L-A	2.000	2.850

Bei allen Geschwindigkeiten hygienisches Spülergebnis gem. DIN SPEC 10534

^[1] Durchschnittswert bei exemplarischem Gedecksatz und Betriebstyp

^[2] Im Idealzustand

TROCKNUNGEN

